

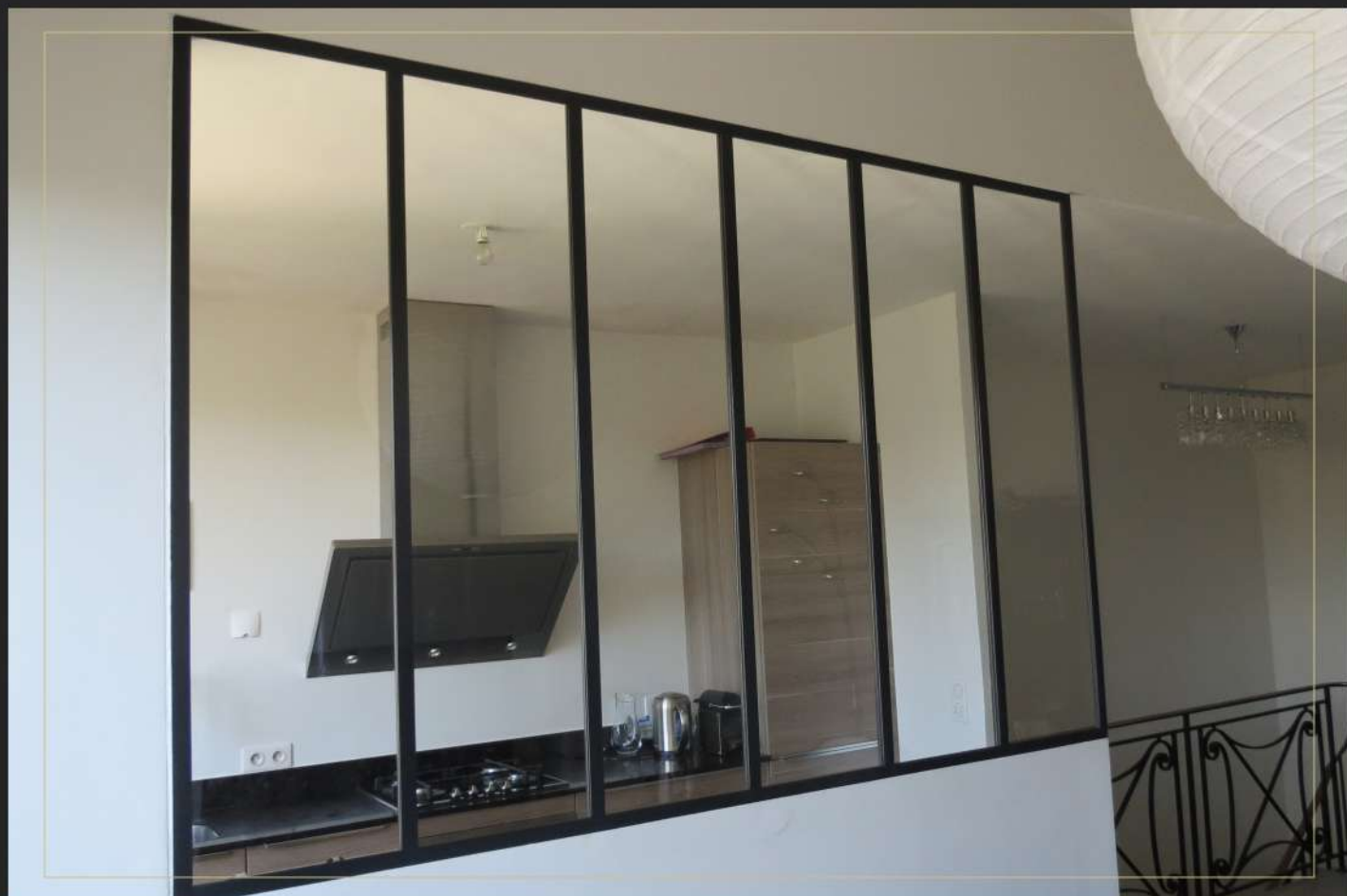

VERRIÈRE

ATELIER D'ARTISTE

CARETTE



CATALOGUE DE VERRIÈRES ET PORTES ACIER D'INTERIEURS STANDARDS D'ATELIER D'ARTISTE

SOMMAIRE	PAGE
1/ Verrière acier atelier d'artiste (hauteur 1200 mm)	2
2/ Verrière acier atelier d'artiste (hauteur 1450 mm)	3
3/ Verrière acier atelier d'artiste + imposte (hauteur 1450 mm)	4
4/ Les fenêtres	5
5/ Porte acier atelier d'artiste	6
6/ La peinture	6
7/ Tarif des livraisons	7
8/ Vue en coupe et détails	8
9/ Bon de commande verrière acier atelier d'artiste d'intérieur	9

1/ Verrière acier atelier d'artiste (hauteur 1200 mm)

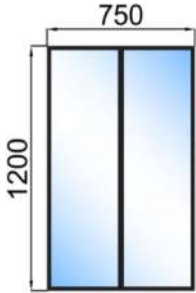
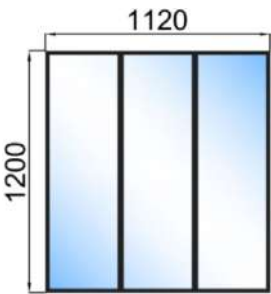
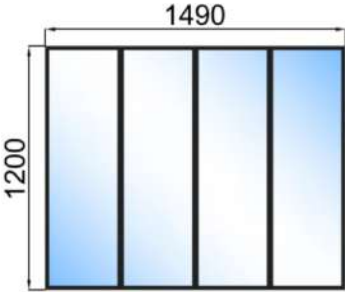
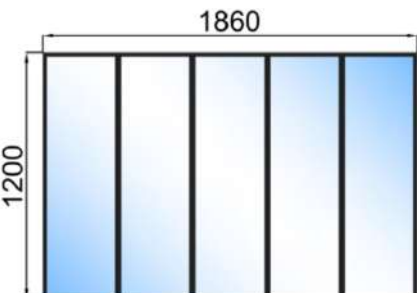
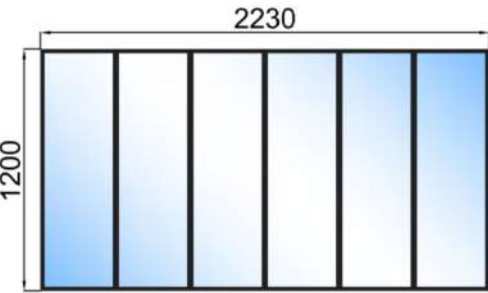
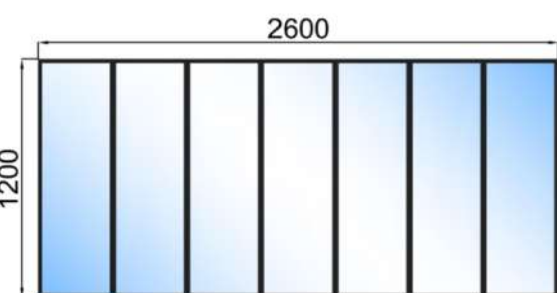
 <p>Diagram showing a rectangular window with a width of 750 mm and a height of 1200 mm. It is divided into two vertical glass panes by a central mullion.</p>	<p>Verrière acier atelier d'artiste de 750 mm x 1200 mm Châssis mécano soudé en tés de 30 mm x 30 mm et cornières de 30 mm x 20 mm, parcloles galvanisées 2 volumes vitrés en verre clair feuilleté 6.8 mm (33/2) Prix de vente : 648 € TTC Option peinture thermolaquée : 84 € TTC</p>
 <p>Diagram showing a rectangular window with a width of 1120 mm and a height of 1200 mm. It is divided into three vertical glass panes by two mullions.</p>	<p>Verrière acier atelier d'artiste de 1120 mm x 1200 mm Châssis mécano soudé en tés de 30 mm x 30 mm et cornières de 30 mm x 20 mm, parcloles galvanisées 3 volumes vitrés en verre clair feuilleté 6.8 mm (33/2) Prix de vente : 768 € TTC Option peinture thermolaquée : 120 € TTC</p>
 <p>Diagram showing a rectangular window with a width of 1490 mm and a height of 1200 mm. It is divided into four vertical glass panes by three mullions.</p>	<p>Verrière acier atelier d'artiste de 1490 mm x 1200 mm Châssis mécano soudé en tés de 30 mm x 30 mm et cornières de 30 mm x 20 mm, parcloles galvanisées 4 volumes vitrés en verre clair feuilleté 6.8 mm (33/2) Prix de vente : 888 € TTC Option peinture thermolaquée : 162 € TTC</p>
 <p>Diagram showing a rectangular window with a width of 1860 mm and a height of 1200 mm. It is divided into five vertical glass panes by four mullions.</p>	<p>Verrière acier atelier d'artiste de 1860 mm x 1200 mm Châssis mécano soudé en tés de 30 mm x 30 mm et cornières de 30 mm x 20 mm, parcloles galvanisées 5 volumes vitrés en verre clair feuilleté 6.8 mm (33/2) Prix de vente : 1008 € TTC Option peinture thermolaquée : 198 € TTC</p>
 <p>Diagram showing a rectangular window with a width of 2230 mm and a height of 1200 mm. It is divided into six vertical glass panes by five mullions.</p>	<p>Verrière acier atelier d'artiste de 2230 mm x 1200 mm Châssis mécano soudé en tés de 30 mm x 30 mm et cornières de 30 mm x 20 mm, parcloles galvanisées 6 volumes vitrés en verre clair feuilleté 6.8 mm (33/2) Prix de vente : 1128 € TTC Option peinture thermolaquée : 246 € TTC</p>
 <p>Diagram showing a rectangular window with a width of 2600 mm and a height of 1200 mm. It is divided into seven vertical glass panes by six mullions.</p>	<p>Verrière acier atelier d'artiste de 2600 mm x 1200 mm Châssis mécano soudé en tés de 30 mm x 30 mm et cornières de 30 mm x 20 mm, parcloles galvanisées 7 volumes vitrés en verre clair feuilleté 6.8 mm (33/2) Prix de vente : 1248 € TTC Option peinture thermolaquée : 282 € TTC</p>

2/ Verrière acier atelier d'artiste (hauteur 1450 mm)

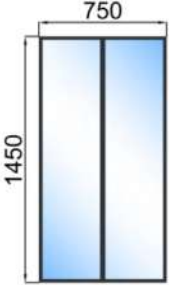
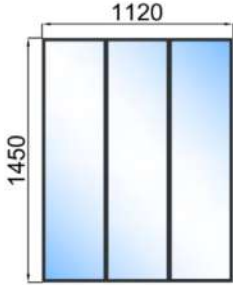
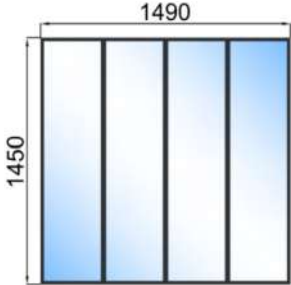
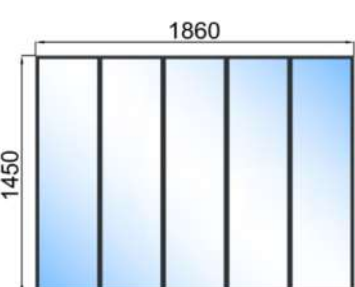
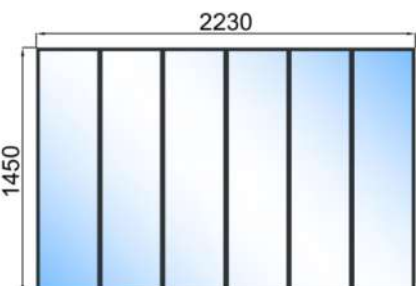
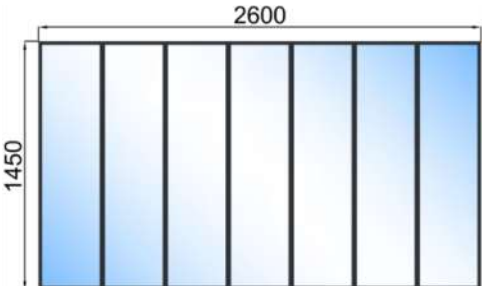
	<p>Verrière acier atelier d'artiste de 750 mm x 1450 mm Châssis mécano soudé en tés de 30 mm x 30 mm et cornières de 30 mm x 20 mm, parcloles galvanisées 2 volumes vitrés en verre clair feuilleté 6.8 mm (33/2) Prix de vente : 744 € TTC Option peinture thermolaquée : 102 € TTC</p>
	<p>Verrière acier atelier d'artiste de 1120 mm x 1450 mm Châssis mécano soudé en tés de 30 mm x 30 mm et cornières de 30 mm x 20 mm, parcloles galvanisées 3 volumes vitrés en verre clair feuilleté 6.8 mm (33/2) Prix de vente : 894 € TTC Option peinture thermolaquée : 144 € TTC</p>
	<p>Verrière acier atelier d'artiste de 1490 mm x 1450 mm Châssis mécano soudé en tés de 30 mm x 30 mm et cornières de 30 mm x 20 mm, parcloles galvanisées 4 volumes vitrés en verre clair feuilleté 6.8 mm (33/2) Prix de vente : 1050 € TTC Option peinture thermolaquée : 198 € TTC</p>
	<p>Verrière acier atelier d'artiste de 1860 mm x 1450 mm Châssis mécano soudé en tés de 30 mm x 30 mm et cornières de 30 mm x 20 mm, parcloles galvanisées 5 volumes vitrés en verre clair feuilleté 6.8 mm (33/2) Prix de vente : 1194 € TTC Option peinture thermolaquée : 246 € TTC</p>
	<p>Verrière acier atelier d'artiste de 2230 mm x 1450 mm Châssis mécano soudé en tés de 30 mm x 30 mm et cornières de 30 mm x 20 mm, parcloles galvanisées 6 volumes vitrés en verre clair feuilleté 6.8 mm (33/2) Prix de vente : 1344 € TTC Option peinture thermolaquée : 288 € TTC</p>
	<p>Verrière acier atelier d'artiste de 2600 mm x 1450 mm Châssis mécano soudé en tés de 30 mm x 30 mm et cornières de 30 mm x 20 mm, parcloles galvanisées 7 volumes vitrés en verre clair feuilleté 6.8 mm (33/2) Prix de vente : 1494 € TTC Option peinture thermolaquée : 342 € TTC</p>

3/ Verrière acier atelier d'artiste + imposte (hauteur 1450 mm)

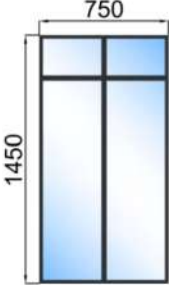
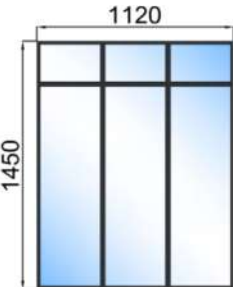
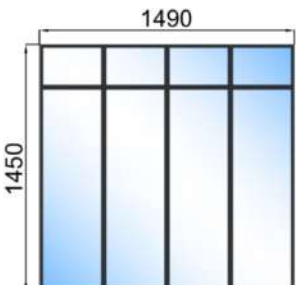
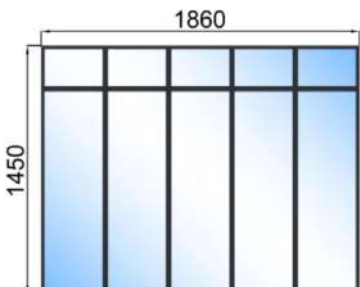
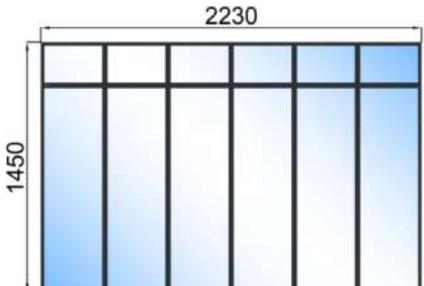
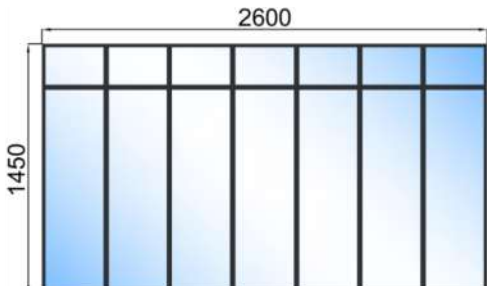
	<p>Verrière acier atelier d'artiste de 750 mm x 1450 mm Châssis mécano soudé en tés de 30 mm x 30 mm et cornières de 30 mm x 20 mm, parcloles galvanisées 4 volumes vitrés en verre clair feuilleté 6.8 mm (33/2) Imposte haute de 251 mm Prix de vente : 840 € TTC Option peinture thermolaquée : 102 € TTC</p>
	<p>Verrière acier atelier d'artiste de 1120 mm x 1450 mm Châssis mécano soudé en tés de 30 mm x 30 mm et cornières de 30 mm x 20 mm, parcloles galvanisées 6 volumes vitrés en verre clair feuilleté 6.8 mm (33/2) Imposte haute de 251 mm Prix de vente : 1020 € TTC Option peinture thermolaquée : 144 € TTC</p>
	<p>Verrière acier atelier d'artiste de 1490 mm x 1450 mm Châssis mécano soudé en tés de 30 mm x 30 mm et cornières de 30 mm x 20 mm, parcloles galvanisées 8 volumes vitrés en verre clair feuilleté 6.8 mm (33/2) Imposte haute de 251 mm Prix de vente : 1200 € TTC Option peinture thermolaquée : 198 € TTC</p>
	<p>Verrière acier atelier d'artiste de 1860 mm x 1450 mm Châssis mécano soudé en tés de 30 mm x 30 mm et cornières de 30 mm x 20 mm, parcloles galvanisées 10 volumes vitrés en verre clair feuilleté 6.8 mm (33/2) Imposte haute de 251 mm Prix de vente : 1380 € TTC Option peinture thermolaquée : 246 € TTC</p>
	<p>Verrière acier atelier d'artiste de 2230 mm x 1450 mm Châssis mécano soudé en tés de 30 mm x 30 mm et cornières de 30 mm x 20 mm, parcloles galvanisées 12 volumes vitrés en verre clair feuilleté 6.8 mm (33/2) Imposte haute de 251 mm Prix de vente : 1560 € TTC Option peinture thermolaquée : 288 € TTC</p>
	<p>Verrière acier atelier d'artiste de 2600 mm x 1450 mm Châssis mécano soudé en tés de 30 mm x 30 mm et cornières de 30 mm x 20 mm, parcloles galvanisées 14 volumes vitrés en verre clair feuilleté 6.8 mm (33/2) Imposte haute de 251 mm Prix de vente : 1740 € TTC Option peinture thermolaquée : 342 € TTC</p>

4/ Les fenêtres

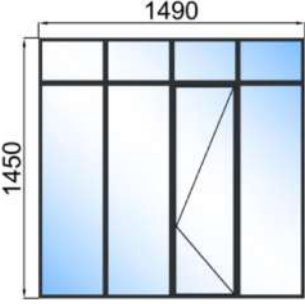
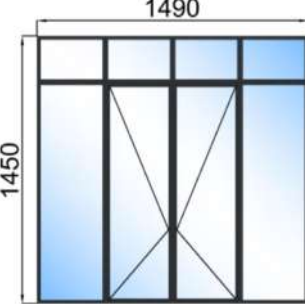
	<p>Option fenêtre simple pouvant être installée sur toutes les verrières. Ouverture à la française, verrouillage par loqueteau, par crémone traditionnelle ou extra plate.</p> <p>Prix de vente : 300 € TTC avec loqueteau 360 € TTC avec crémone</p>
	<p>Option fenêtre double pouvant être installée sur toutes les verrières. Ouverture à la française, verrouillage par crémone traditionnelle ou extra plate.</p> <p>Prix de vente : 480 € TTC uniquement avec crémone</p>

Loqueteau	Cremone traditionnelle	Cremone extra plate
		

5/ Porte acier atelier d'artiste

	<p>Porte acier atelier d'artiste de 770 mm x 2200 mm Peut être assemblée avec les verrières de hauteur 1200 mm Ouverture à la française, serrure en applique, bouton double ovale Châssis mécano soudé en tés de 30 mm x 30 mm et cornières de 30 mm x 20 mm, parclozes galvanisées, Partie basse tôle en acier de 20/10ème de 1020 mm 2 volumes vitrés en verre clair feuilleté 6.8 mm (33/2). Prix de vente : 1248 € TTC Option peinture thermolaquée : 156 € TTC</p>
	<p>Porte acier atelier d'artiste de 770 mm x 2450 mm Peut être assemblée avec les verrières de hauteur 1450 mm Ouverture à la française, serrure en applique, bouton double ovale Châssis mécano soudé en tés de 30 mm x 30 mm et cornières de 30 mm x 20 mm, parclozes galvanisées, Partie basse tôle en acier de 20/10ème de 1020 mm Imposte haute fixe de 251 mm 4 volumes vitrés en verre clair feuilleté 6.8 mm (33/2) Prix de vente : 1488 € TTC Option peinture thermolaquée : 174 € TTC</p>

6/ La peinture

Le thermolaquage de nos verrières et portes d'atelier d'artiste est réalisable parmi toutes les couleurs du nuancier RAL et selon plusieurs nuances.

Le thermolaquage comprend les étapes suivantes :

- Grenailage avec billes inox permettant d'améliorer le degré de soin
- Ponçage, dépoussiérage
- Application d'une sous couche en poudre époxy anticorrosion + cuisson à 175°C
- Refroidissement
- Application de la peinture en poudre polyester selon le RAL choisi + cuisson à 175°C
- Refroidissement
- Protection et conditionnement

Les couleurs RAL les plus fréquemment choisies sont :

RAL 9005 NOIR	RAL 7021 GRIS NOIR	RAL 7016 GRIS ANTHRACITE	RAL 7015 GRIS ARDOISE	RAL 9003 blanc
				

Ce nuancier est à titre indicatif le rendu sur nos verrières et portes d'atelier d'artiste peut être différent.

Les nuances disponibles sur les couleurs les plus communes sont :

- Mat
- Satiné
- Sablé  (étant le plus mat et imitant par sa surface la rugosité de l'acier)

En cas de commande avec peinture thermolaquée, nous vous contacterons pour vous aider et vous guider dans votre choix, à savoir que les peintures les moins utilisées peuvent allonger le délai de réalisation.

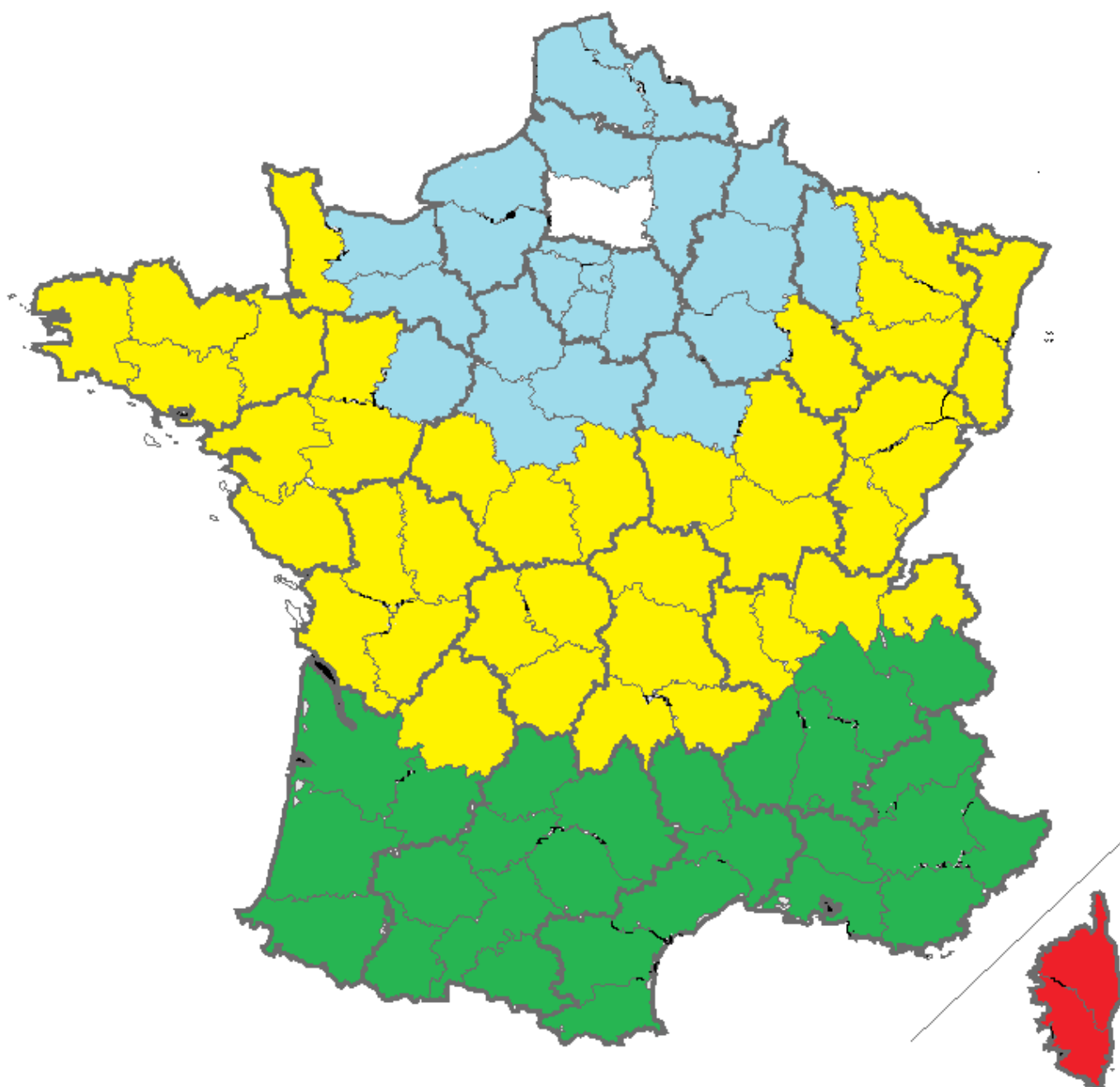

7/ Tarif des livraisons

Toutes les livraisons sont effectuées par nos soins (garantissant ainsi une livraison sans problème ni intermédiaire), de plus notre livreur vous expliquera comment installer votre verrière.

	Livraison dans l'Oise et retrait à l'atelier GRATUIT
	Frais de livraison 150 € TTC
	Frais de livraison 300 € TTC
	Frais de livraison 450 € TTC
	Hors zone, nous ne livrons sur aucune île

8/ Vue en coupe et détails

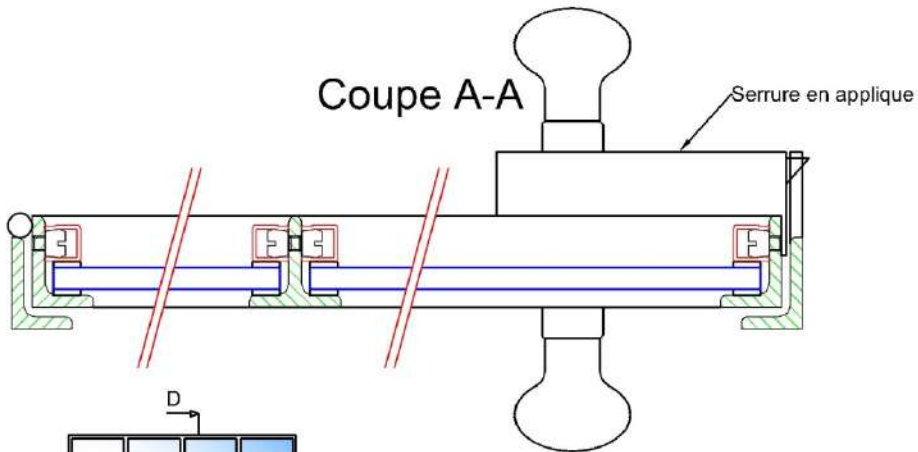
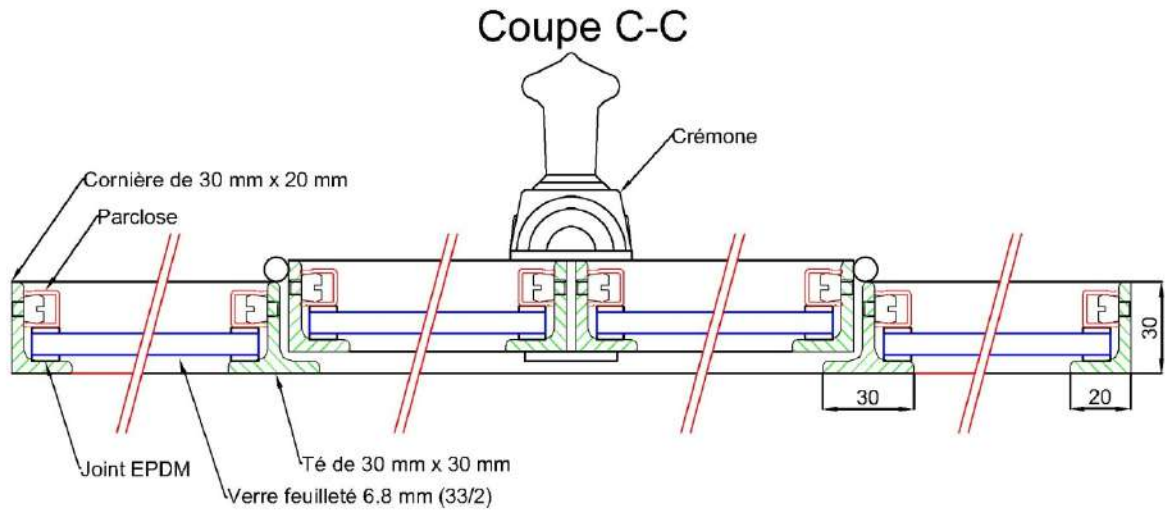

Coupe B-B

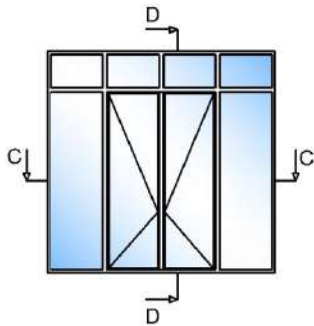
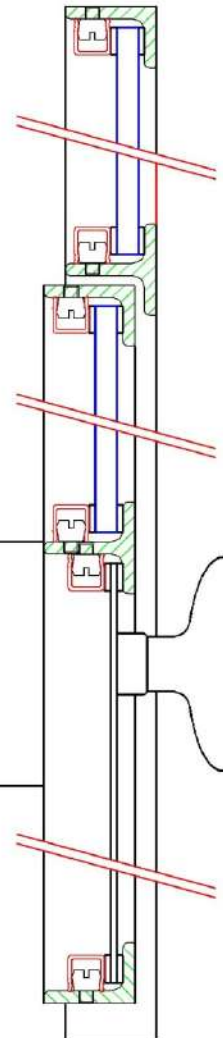

Coupe D-D

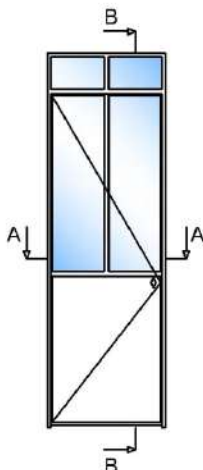
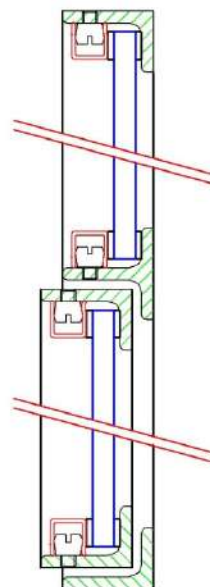

Ce plan est la propriété exclusive de SERRURERIE CARETTE, il ne peut être reproduit, communiqué, modifié sans son autorisation écrite.

9/ Bon de commande verrière acier atelier d'artiste d'intérieur

SARL Serrurerie Carette

6 B rue de Litz

60510 La Rue Saint Pierre

Tél: 06.20.78.80.83 / fax: 03.44.78.89.43

E Mail: serrurerie.carette@orange.fr

SIRET: 798 207 106 00013

N° INTRA: FR 77 798 207 106

Technico commercial

M. Delaruelle

Tél: 06.50.60.17.64

E Mail: ludovic.delaruelle@serrurerie-carette.fr

NOM:

ADRESSE DE FACTURATION:

ADRESSE DE LIVRAISON:

TÉLÉPHONE: _ _ . _ _ . _ _ . _ _ . _ _

E MAIL:

Nous vous contacterons pour valider l'assemblage, la peinture, le sens d'ouverture des portes et fenêtres et le modèle de crémone.

Désignation	Prix en € TTC brute	Prix en € TTC thermolaquée	Qté	Sous total en € TTC
Entourer les prix des modèles choisis ,remplir les quantités puis effectuer le total en incluant les frais de Livraison				
Verrière acier atelier d'artiste hauteur 1200 mm				
V12 Verrière de 750 mm x 1200 mm	648	732		
V13 Verrière de 1120 mm x 1200 mm	768	888		
V14 Verrière de 1490 mm x 1200 mm	888	1050		
V15 Verrière de 1860 mm x 1200 mm	1008	1206		
V16 Verrière de 2230 mm x 1200 mm	1128	1374		
V17 Verrière de 2600 mm x 1200 mm	1248	1530		
Verrière acier atelier d'artiste hauteur 1450 mm				
V22 Verrière de 750 mm x 1450 mm	744	846		
V23 Verrière de 1120 mm x 1450 mm	894	1038		
V24 Verrière de 1490 mm x 1450 mm	1050	1248		
V25 Verrière de 1860 mm x 1450 mm	1194	1440		
V26 Verrière de 2230 mm x 1450 mm	1344	1632		
V27 Verrière de 2600 mm x 1450 mm	1494	1836		
Verrière acier atelier d'artiste + imposte hauteur 1450 mm				
V32 Verrière de 750 mm x 1450 mm	840	942		
V33 Verrière de 1120 mm x 1450 mm	1020	1164		
V34 Verrière de 1490 mm x 1450 mm	1200	1398		
V35 Verrière de 1860 mm x 1450 mm	1380	1626		
V36 Verrière de 2230 mm x 1450 mm	1560	1848		
V37 Verrière de 2600 mm x 1450 mm	1740	2082		
Porte acier atelier d'artiste (vous serez contacté pour le sens d'ouverture)				
P1 Porte de 770 mm x 2200 mm	1248	1404		
P2 Porte de 770 mm x 2450 mm	1488	1662		
Les fenêtres (vous serez contacté pour l'emplacement)				
F1L fenêtre simple, verrouillage par loqueteau	300			
F1C fenêtre simple, verrouillage par crémone	360			
F2 fenêtre double, verrouillage par crémone	480			
Voir le tarif des livraisons sur la carte	Livraison ou retrait à l'atelier			
Modes de règlement :	TOTAL NET A PAYER A LA			
- chèque à l'ordre de Serrurerie Carette	COMMANDE EN € TTC			
- virement (RIB sur demande)				

Les délais moyen de livraisons sont de 2 à 3 semaines, contactez nous si vous souhaitez plus de précisions.

Bon pour commande fait à _____ le ____ / ____ / _____

Signature :